

bestelformulier

gevelpanelen - toebehoren

horizontale plaatsing - deel 1

Naam: _____

Adres: _____

Afhaling / Levering op adres: _____

Tel/Fax: _____ Klantnummer: _____ Datum: _____

Gsm: _____ E-mail: _____

BUITENHOEKPROFIEL A

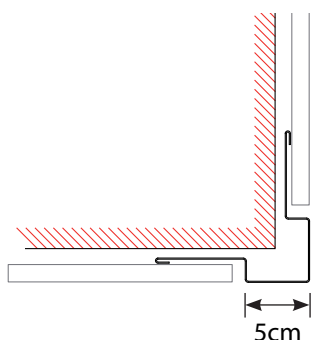

lengte	aantal
cm	
cm	
cm	
cm	

BUITENHOEKPROFIEL B

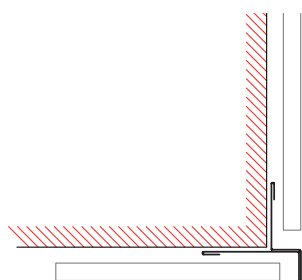

lengte	aantal
cm	
cm	
cm	
cm	

BUITENHOEKPANEEL

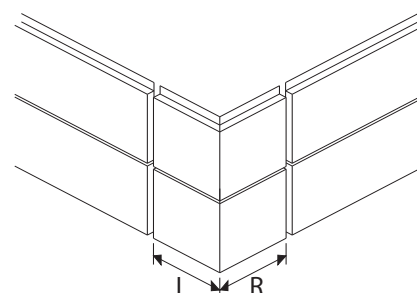

opgelet: buitenmaten!

Standaard 25 x 25 cm:

aantal:

Andere maatvoeringen:

L	R	aantal
cm	cm	
cm	cm	
cm	cm	
cm	cm	

BINNENHOEKPROFIEL

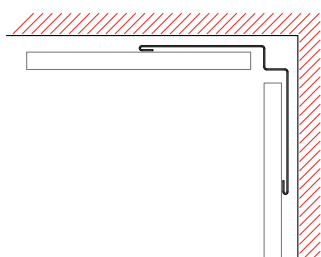

lengte	aantal
cm	
cm	
cm	
cm	

SLUITSCHUIFJE

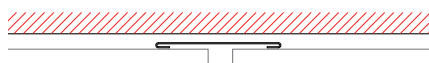

lengte	aantal
cm	
cm	
cm	
cm	

Handtekening voor akkoord:

datum:

Synoniem van KWALITEIT en SERVICE

APOK KAMPENHOUT
administratieve hoofdzetel
Oudestraat 11, B-1910 Kampenhout
Tel. +32 (0)16 61 72 62 - Fax. +32(0)16 61 72 81
Website: www.apok.be - E-mail: info@apok.be



bestelformulier

gevelpanelen - toebehoren horizontale plaatsing - deel 2

Naam: _____

Adres: _____

Afhaling / Levering op adres: _____

Tel/Fax: _____ Klantnummer: _____ Datum: _____

Gsm: _____ E-mail: _____

aansluiting met het raam⁽¹⁾:

- zonder voorziening
 met afwerkstrook

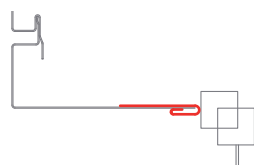

- met plooi van 2 cm extra

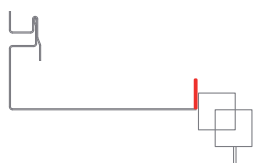

BOVEN -EN ONDERKANT

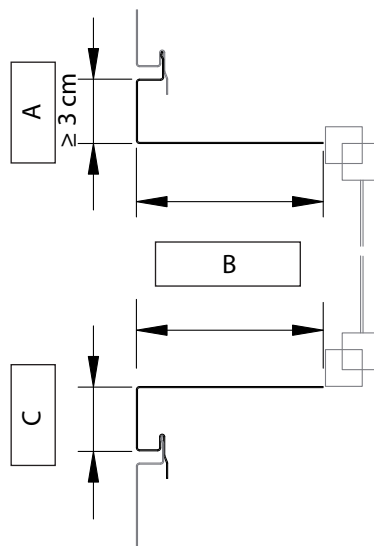

bovenkant:

lengte (cm)	aantal	A	B

onderkant:

lengte (cm)	aantal	C	B

ZIJKANTEN

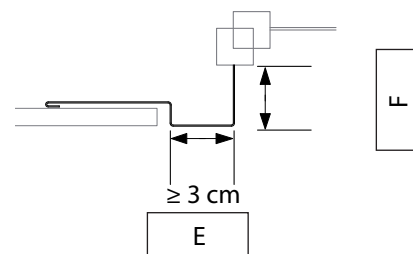

lengte (cm)	aantal	E	F

Handtekening voor akkoord:

datum:

1 alleen voor de zijkanten en bovenkant

Synoniem van KWALITEIT en
SERVICE

APOK KAMPENHOUT
 administratieve hoofdzetel
 Oudestraat 11, B-1910 Kampenhout
 Tel. +32 (0)16 61 72 62 - Fax. +32(0)16 61 72 81
 Website: www.apok.be - E-mail: info@apok.be



bestelformulier

gevelpanelen - toebehoren

vertikale plaatsing

Naam: _____

Adres: _____

Afhaling / Levering op adres: _____

Tel/Fax: _____ Klantnummer: _____ Datum: _____

Gsm: _____ E-mail: _____

BUITENHOEKPROFIEL

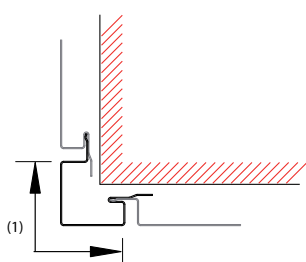

lengte	aantal
cm	
cm	
cm	
cm	

BINNENHOEKPROFIEL⁽²⁾

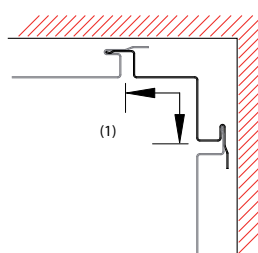

lengte	aantal
cm	
cm	
cm	
cm	

BOVEN- EN ONDERKANT

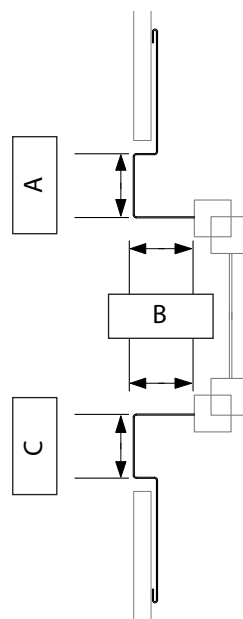

bovenkant:

lengte (cm)	aantal	A	B

onderkant:

lengte (cm)	aantal	C	B

ZIJKANTEN

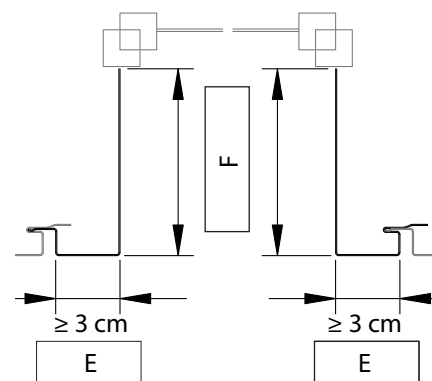

lengte	aantal
cm	
cm	
cm	
cm	

aansluiting met het raam⁽³⁾:

- zonder voorziening
- met sluitschuifje
- met plooi van 2 cm extra

Handtekening voor akkoord:

datum:

- 1 ontvouwde zichtzijde min. 18 - max. 29,5 cm
- 2 maximale lengte van 4m
- 3 zie: "horizontale plaatsing - deel 2"

Synoniem van KWALITEIT en SERVICE

APOK KAMPENHOUT
 administratieve hoofdzetel
 Oudestraat 11, B-1910 Kampenhout
 Tel. +32 (0)16 61 72 62 - Fax. +32(0)16 61 72 81
 Website: www.apok.be - E-mail: info@apok.be



bestelformulier

gevelpanelen - toebehoren horizontale en verticale plaatsing

Naam: _____

Adres: _____

Afhaling / Levering op adres: _____

Tel/Fax: _____ Klantnummer: _____ Datum: _____

Gsm: _____ E-mail: _____

RANDAFWERKING

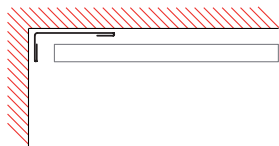

lengte	aantal
cm	
cm	
cm	
cm	

DORPEL

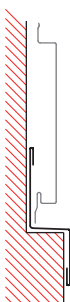

lengte	aantal
cm	
cm	
cm	
cm	

PLAFONDAFWERKING

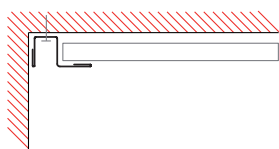

lengte	aantal
cm	
cm	
cm	
cm	

AFWERKSTROOK

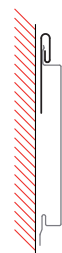

lengte	aantal
cm	
cm	
cm	
cm	

Handtekening voor akkoord:

datum:

Synoniem van KWALITEIT en
SERVICE

APOK KAMPENHOUT
administratieve hoofdzetel
Oudestraat 11, B-1910 Kampenhout
Tel. +32 (0)16 61 72 62 - Fax. +32(0)16 61 72 81
Website: www.apok.be - E-mail: info@apok.be



bestelformulier

gevelpanelen - toebehoren maatwerk

Naam: _____

Adres: _____

Afhaling / Levering op adres: _____

Tel/Fax: _____ Klantnummer: _____ Datum: _____

Gsm: _____ E-mail: _____

Handtekening voor akkoord:

datum:

Synoniem van KWALITEIT en
SERVICE

APOK KAMPENHOUT
administratieve hoofdzetel
Oudestraat 11, B-1910 Kampenhout
Tel. +32 (0)16 61 72 62 - Fax. +32(0)16 61 72 81
Website: www.apok.be - E-mail: info@apok.be

